

urban island

Banquette 3 modules

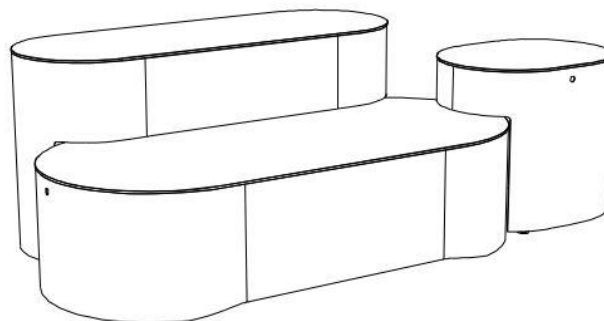

Description

Structure : ensemble de trois éléments d'assise, raccordés entre eux par jonctions à vis en acier inoxydable. La structure de chaque éléments en acier cintrés et soudés raccordés par des vis en inox. L'assise est composée de HPL sur cadre en acier.

Assise : une lame stratifiée HPL

Finition : acier zingué et thermolaqué

Poids : 171 kg

Fixation : emplacement indifférent sur le pavage (sans ancrage) ou ancrage sous le pavage dans des fondations en béton par tiges filetées

Assemblage : boulons en acier inoxydable

Coloris standard : peinture mate grenée fin, voir coloris standards en téléchargeant la palette à l'adresse suivante : https://www.avenir-voirie.fr/wp-content/article_pdfs/COUL.pdf autres coloris en option moyennant une plus-value selon quantité.

Instructions

Toutes les fournitures de mobilier urbain doivent être fixées conformément aux instructions techniques du fabricant. Si ces indications ne sont pas respectées, vous encourez un dommage sur le produit et des conséquences humaines.

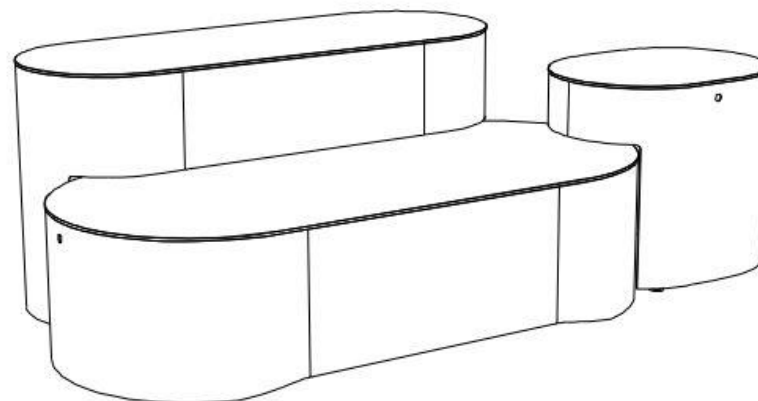

urban island

Banquette 3 modules

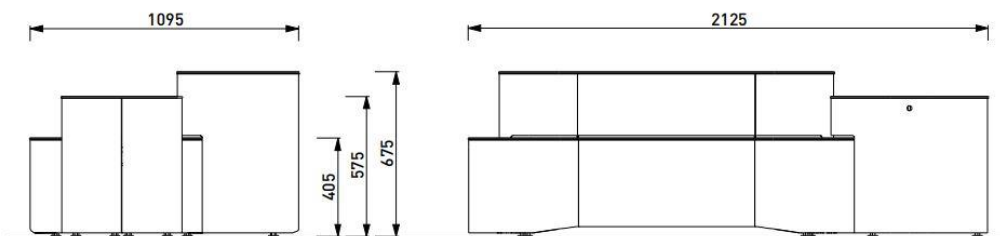
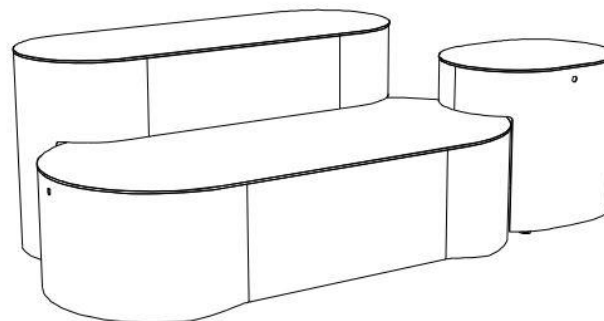

Attention

Les dimensions des produits de mmcité sont arrondies. Le fabricant se réserve le droit de modifier les spécifications techniques sans préavis. Les dimensions et les instructions de pose sont obligatoires.

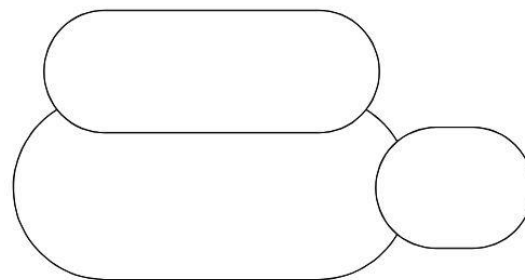
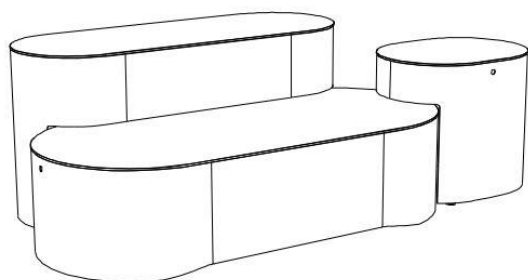

DATE: 27.1. 2015 V: 01
dimensions in mm

UIS630 - URBAN ISLANDS

All rights reserved. Protection of industrial design.

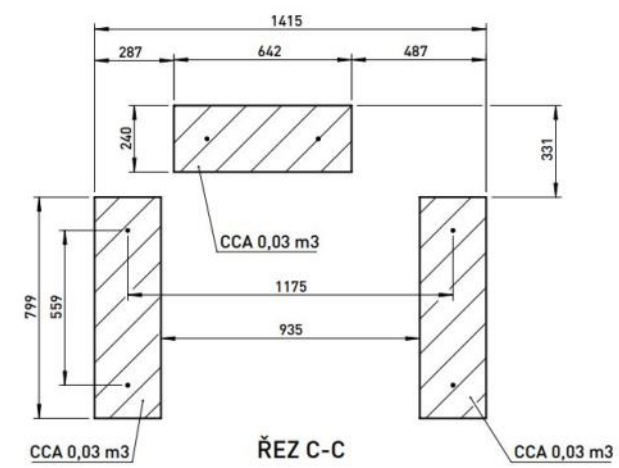
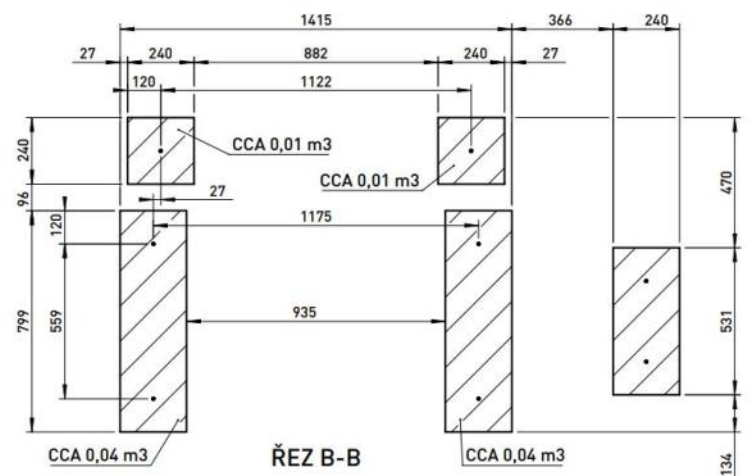
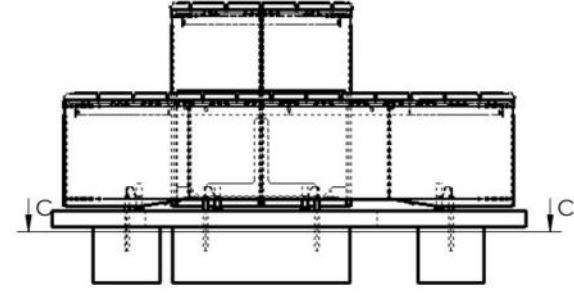
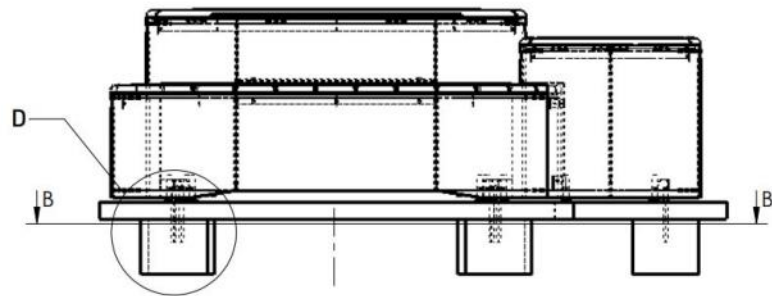

ŘEZ B-B

ŘEZ C-C

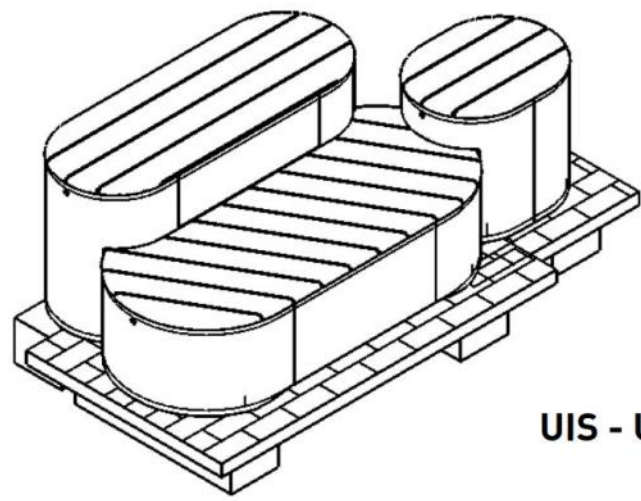
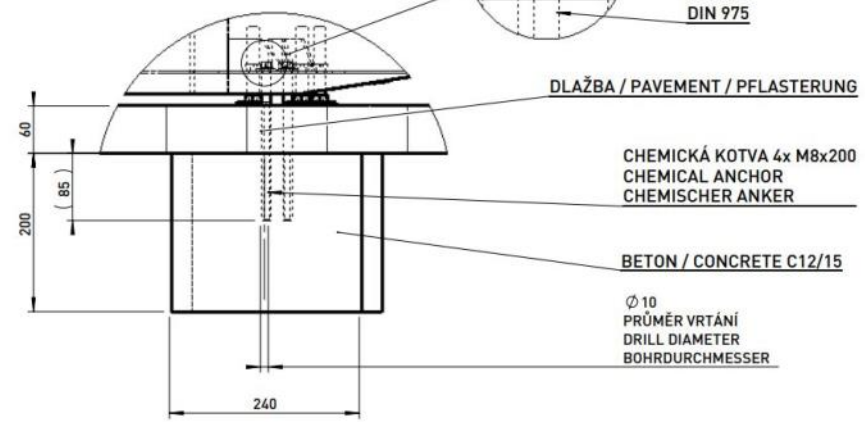
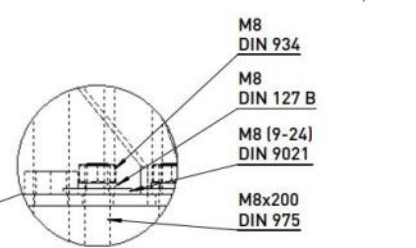

DATE: 4.7.2014 V:0
TECHNICAL SPECIFICATION:
UIS - URBAN ISLANDS - 53x/63x

Rozměry výrobků mají informativní charakter. Výrobce si vyhrazuje právo na změnu technické specifikace bez předchozího upozornění. Rozměry spodní stavby a způsob osazení výrobku jsou závazné. Rozteče kotvěv rozměřovat dle rozměrů dodaného výrobku.
All product sizes have an informative character. The Producer reserves the right to amend the technical specification at any time without previous warning. The size of foundation baseplate and the method of mounting of the product are imperative. Anchor spacing measure out by measurements of supplied product.
Die Abmessungen der Produkte sind informativ. Der Hersteller behält sich das Recht an Änderungen der technischen Spezifikationen vor, ohne vorher darauf hinzuweisen. Abmessungen der Fundamentierung - Unterbau und Art des Produkteinbaus sind verbindlich. Ankerabstand gemäß der gelieferten Produktabmessungen dimensionieren.
Dimensions des produits sont à titre informatif seulement. Le fabricant se réserve le droit de modifier les spécifications techniques sans préavis. Dimensions des fondations et manière de l'implantation du produit sont obligatoires. Ancrage écartement dimensions à partir des dimensions du produit livré.
Las dimensiones de los productos tienen carácter informativo. El fabricante se reserva el derecho de cambio de la especificación técnica sin aviso previo. Tanto las dimensiones de las bases de cimentación como el sistema de fijación son inalterables. Hay que medir el espaciamiento de anclajes según las dimensiones del producto suministrado.



mmcite.com